

Verwerkingsvoorschriften

Swisspearl Plank





Inhoudsopgave

Swisspearl	4
Geventileerde gevels	5
Assortiment	6
Accessoires	8
Plaatsen van profielen	10
Opslag en behandeling	12
Verzagen en afdichten	15
Achterstructuur en ventilatie	15
Bevestiging	16
Installatiemethoden	17
Na de plaatsing	22
Verf en toepassing	21
Gezondheid en veiligheid	22

Swisspearl

Swisspearl

Swisspearl is één van de grootste Europese producenten van multifunctionele bouwproducten op basis van vezelcement. Onze producten en oplossingen bieden u boeiende nieuwe ontwerp mogelijkheden om gebouwen mooi en duurzaam vorm te geven. Swisspearl is echter veel meer dan zijn producten. Wij helpen u ook om uw ontwerp- en bouwprojecten eenvoudiger, rendabeler, inspirerender en efficiënter te maken. Bouwen met Swisspearl is ook bouwen aan relaties.

Wij maken uw leven aangenamer, en helpen u het leven van anderen aangenamer te maken.

Productinformatie

Swisspearl vezelcement is een modern bouw materiaal, gemaakt van natuurlijke en milieuvriendelijke grondstoffen. De technologie werd ontwikkeld door Swisspearl, dat meer dan 125 jaar ervaring heeft in de productie van vezelcement. Onze ruime ervaring resulteert in een duurzaam product dat alle voordelen van vezelcement verenigt. Het assortiment gevelproducten kan gebruikt worden in alle lichte geventileerde gevelconstructies. Met eigenschappen zoals onbrandbaarheid, geluidsisolatie, bestendigheid tegen weer en wind en hoge schokweerstand zijn Swisspearl vezelcementplaten het ideale gevelmateriaal.

Kwaliteit

Alle producten zijn voorzien van het CE-merk en zijn geproduceerd binnen de specificaties van de norm EN 12467:2012 - Vlakke vezelcement platen, categorie A2.

Swisspearl vezelcement planken zijn bouwproducten die zijn ontworpen om het meest uitdagend klimaat te weerstaan. Deze producten bestaan uit grijs cement, cellulosevezels en minerale vullers. Alle producten zijn bestand tegen zowel rot als schimmelvorming en kunnen zeer veranderlijke klimatologische omstandigheden weerstaan. Daarnaast zijn Swisspearl Plank niet ontvlambaar met brandreactieklasse A2-s1,d0, wat betekent dat ze nooit een brand verder zullen aanwakkeren.

Kleurbestendigheid van geverfde oppervlakken

Swisspearl Plank hebben een geverfd oppervlak met een gelijkmatige dekking. Een geautomatiseerd verfproces sluit de Swisspearl Plank helemaal af en biedt daardoor een maximale weerstand tegen blootstelling van buitenaf. Deze duurzaamheid wordt ondersteund door de 20 jaar garantie van Swisspearl. De planken bieden een breed spectrum van ontwerp mogelijkheden en voor specifieke projecten zijn speciale RAL/NCS kleuren op aanvraag mogelijk.

Garantie

Voor meer informatie over de Swisspearl garantie kunt u kijken op swisspearl.com.

Disclaimer

De informatie die in deze publicatie of op een andere manier aan de gebruikers van Swisspearl producten wordt verstrekt, is gebaseerd op de algemene ervaring en de kennis van Swisspearl, dat ze te goeder trouw ter beschikking stelt. Wegens factoren die buiten de kennis en controle van Swisspearl vallen en die van invloed kunnen zijn op het gebruik van de producten, wordt geen uitdrukkelijke of stilzwijgende garantie gegeven met betrekking tot de geschiktheid voor specifieke doeleinden of anderszins. Swisspearl streeft naar continue verbetering. Daarom behoudt Swisspearl zich het recht voor op ieder ogenblik en zonder voorafgaande kennisgeving de specificaties te wijzigen. Kleuren en texturen kunnen veranderen naargelang de lichtinval en de weersomstandigheden. Hierdoor en door de beperkingen van het drukproces kunnen de kleuren in deze brochure afwijken van de werkelijke kleuren. Controleer of u de nieuwste versie van deze publicatie hebt. U kunt dit doen door aan de hand van de publicatiedatum na te gaan of uw exemplaar overeenstemt met de versie die van onze website kan worden gedownload. Neem bij twijfel contact op met uw Swisspearl vertegenwoordiger.

Swisspearl is één van de leidende vezelcementfabrikanten in Europa voor dak- en geveloplossingen. Met moderne productiefaciliteiten in Zwitserland, Oostenrijk, Finland, Polen, Tjechië en Hongarije en een breed lokaal distributienetwerk zijn wij een aantrekkelijke partner voor zowel architecten als aannemers. Bij Swisspearl zijn we er trots op dat wij u een breed assortiment producten kunnen aanbieden, dat bijna elke behoefte dekt voor gevel en dak. Onze technische afdeling staat altijd klaar met advies en begeleiding in alle fasen van het bouwproces – van bouwtekening tot onderhoudsadvies. Alle vezelcement producten van Swisspearl worden volgens de strengste kwaliteitsnormen in gecertificeerde fabrieken geproduceerd.

Geventileerde gevels

De geventileerde gevel is een gevelconstructie met gevelplaat en achterconstructie die bijdraagt aan een gezonde gevel. De binnenmuur is minder vatbaar voor grote temperatuurswisselingen doordat oa het zonlicht in de zomer wordt gereflecteerd. Tegelijkertijd vermijdt de geventileerde constructie het optreden van condensatie.

De luchtspouw achter de gevelplaat wordt geventileerd door ventilatieopeningen aan de onderzijde en bovenzijde waardoor het vocht op een natuurlijke manier kan verdampen. Als het gevelsysteem niet wordt geventileerd, kan er geen vocht verdampen; wat leidt tot schimmels en rot en uiteindelijk een ongezonde bouwschil.

De installatie van Swisspearl Plank moet altijd worden uitgevoerd als geventileerde gevel met een minimale afstand van 20 mm tussen de gevelplank of plaat en het dampscherm. In speciale gevallen (bijv. bij hoogbouw) kan de lokale regelgeving echter een grotere ventilatieopening vereisen. De ventilatieopeningen boven en onder moeten ten minste 100 cm² per strekkende meter netto bedragen.

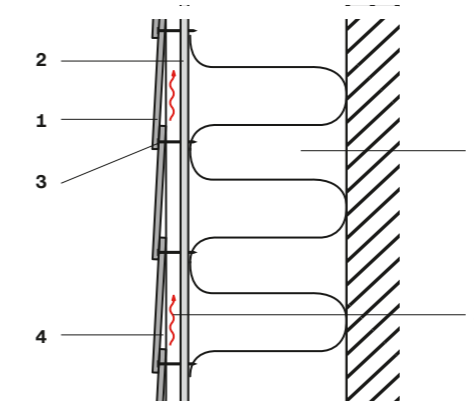

- 1 Swisspearl Plank 8 mm
- 2 Swisspearl Windstopper of dampscherm
- 3 Bevestiging (schroef of nagel)
- 4 CLS/SLS Lat min 28 mm
- 5 Geventileerde spouw
- 6 Muur met isolatie

Er moet voor een vrije doorgang voor ventilatie aan de onderzijde en bovenzijde van een structuur, evenals een ventilatie onder en boven vensters/deuren, enz.



Deze ventilatieopening zelf moet minimaal 10 mm bedragen aan de bovenzijde en onderzijde. Als er ventilatieprofielen worden gebruikt, moeten de perforatiegaten samen minstens gelijk zijn aan 100 cm² per strekkende meter.

Swisspearl biedt een hele reeks profielen aan voor zowel ventilatie als afwerking. Dat maakt het eenvoudig om een elegante oplossing te vinden voor binnen- en buitenhoekoplossingen, evenals afwerking rond deuren en vensters.

Assortiment

Swisspearl Plank Cedar

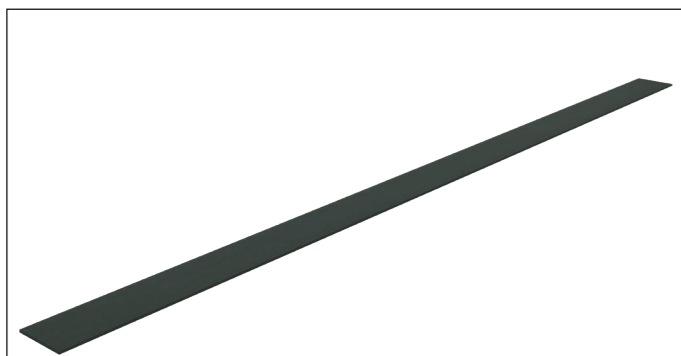

Eigenschappen

Lengte	3600 mm
Breedte	180 mm
Dikte	8 mm
Gewicht per st	8 kg
Oppervlak	Cedar
Gebruik per vierkante meter (Incl. overlapping)	1,85 st
Bevestigingen per vierkante meter (H.o.h. afstand max. 600 mm)	12,8 st

Swisspearl Plank Smooth

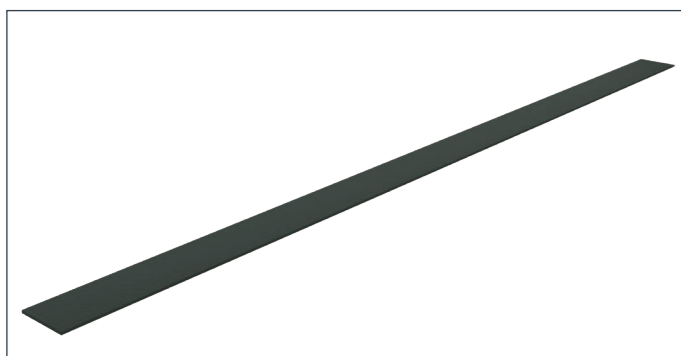

Eigenschappen

Lengte	3600 mm
Breedte	180 mm
Dikte	8 mm
Gewicht per stuk	8 kg
Oppervlak	Glad
Gebruik per vierkante meter (Incl. overlapping)	1,85 st
Bevestigingen per vierkante meter (H.o.h. afstand max. 600 mm)	12,8 st

Swisspearl Alu profielen

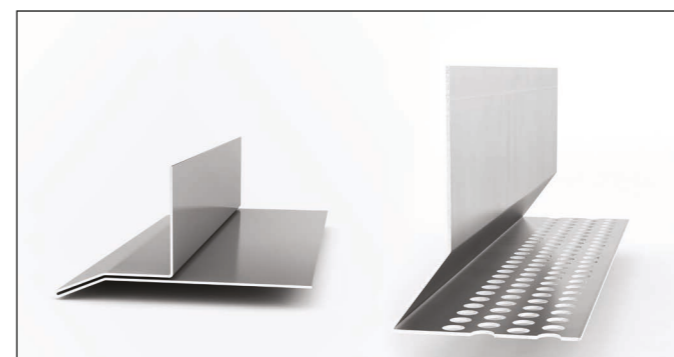

Eigenschappen

Lengte	3000 mm
Breedte	Varieert
Dikte	1 mm
Gewicht per stuk	Varieert
Oppervlak	Aluminium
Bevestigingen per vierkante meter (Nagelafstand max. 600 mm)	1,7 st

Kleuren Swisspearl Plank

Beschikbaar in Cedar en Smooth

Kleurcode	Kleurnaam
SP 150	Antraciet Grijs
SP 180	Diep Zwart
SP 210	Sneeuw Wit

Enkel beschikbaar in Cedar

SP 010c	Agaat grijs
SP 030c	Kiezel Grijs
SP 040c	Graniet Grijs
SP 050c	Beige Grijs
SP 080c	Basalt Grijs
SP 260c	Oester Wit
SP 280c	Zijde Grijs
SP 370c	Oxide Rood
SP 380c	Rood Bruin
SP 510c	Ivoor Wit
SP 600c	Zee Grijs
SP 760c	Zee Blauw

Accessoires

Zie de volgende pagina's voor een snel overzicht van het profielgebruik

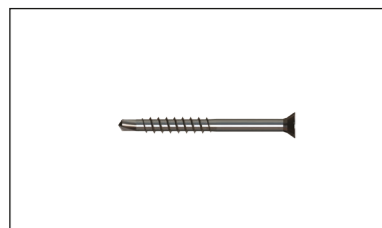

Zelfborende houtschroeven RVS + bit
SCR-W 4,2 x 45 mm. Verkrijgbaar in blank RVS A2. Toepassing: horizontaal potdekselen.



Zelfborende houtschroeven RVS + bit
SCR-W 4,2 x 45 mm. Verkrijgbaar in alle kleuren. Toepassing: verticaal alternierend.

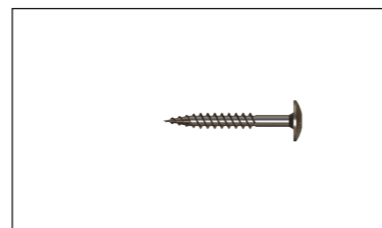

Houtschroeven RVS + bit
SCR-W 4,8 x 38 mm. Verkrijgbaar in alle kleuren. Toepassing: Swisspearl Plank bovenste rij bij potdekselen.

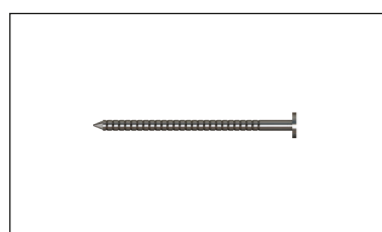

Ringnagels
Verkrijgbaar op band in 2,9 x 40 mm en 2,9 x 50 mm in blank RVS en op kleur. Toepassing: nagelen Swisspearl Plank.



Vlakke EPDM voegband
Verkrijgbaar in zwart 45 mm x 30 m - 0,8 mm en 95 mm x 30 m - 0,8 mm. Toepassing: achter verticale voeg.



Acrylverf 0,5l Swisspearl Plank
Verkrijgbaar in alle kleuren. Toepassing: behandelen van zaagkanten. Verbruik ca. 10 m²/liter.



Snijschaar
Snijschaar voor Swisspearl Plank.

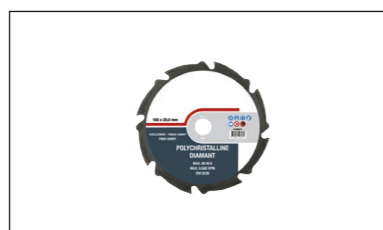

Zaagblad
Ø 160 x 2,2 x 20 mm, max. 9500 RPM
Ø 250 x 2,6 x 30 mm, max. 6100 RPM



Gecko klemmen set
Werkt als een tweede paar handen: om de afstand tot volgende plank af te meten en planken te ondersteunen bij montage.

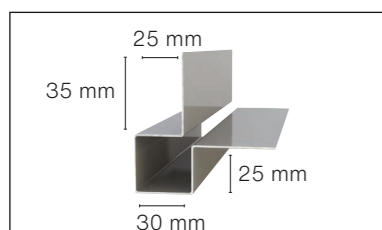

Alu buitenhoekprofiel
Lengte 3000 mm. Verkrijgbaar in alle kleuren.

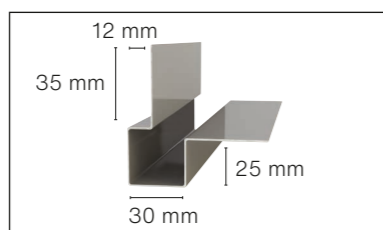

Alu buitenhoekprofiel asymmetrisch
Lengte 3000 mm. Verkrijgbaar in alle kleuren.

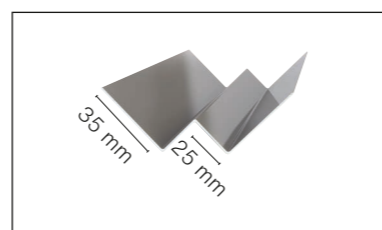

Alu binnenhoekprofiel
Lengte 3000 mm. Verkrijgbaar in alle kleuren.

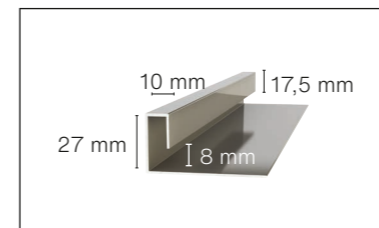

Alu eindprofiel
Lengte 3000 mm. Verkrijgbaar in alle kleuren.

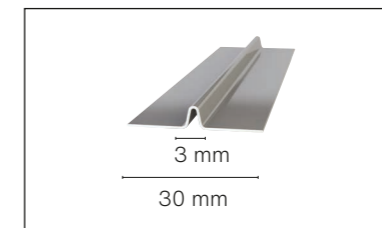

Alu voegprofiel
Lengte 3000 mm. Verkrijgbaar in zwart. Andere kleuren op aanvraag.

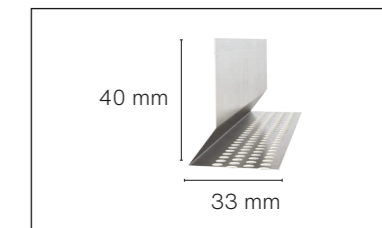

Alu ventilatie startprofiel
Lengte 3000 mm. Verkrijgbaar in brut aluminium. Andere kleuren op aanvraag.

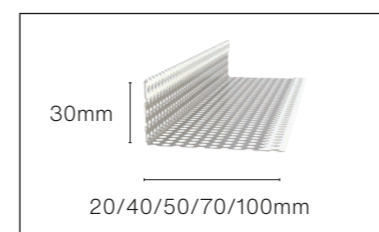

Alu ventilatieprofiel
Lengte 3000 mm. Verkrijgbaar in brut aluminium. Andere kleuren op aanvraag.

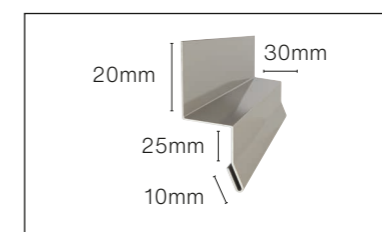

Alu waterslagprofiel
Lengte 3000 mm. Verkrijgbaar in alle kleuren.

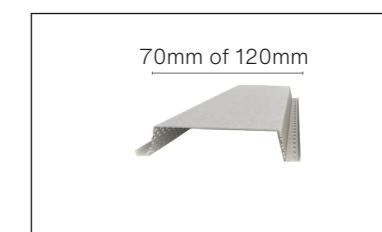

Geventileerd omega-profiel
Lengte 3000 mm. Verkrijgbaar in thermisch verzinkt staal. Toepassing: enkel horizontaal regelwerk bij verticale toepassing Swisspearl Plank.

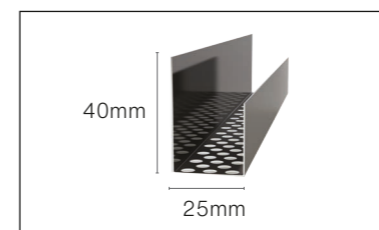

Geventileerd U-profiel
Lengte 3000 mm. Verkrijgbaar in thermisch verzinkt staal. Toepassing: boven en onderin gevel bij verticale toepassing Swisspearl Plank.

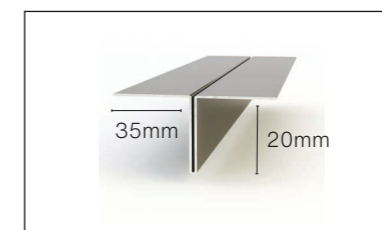

Alu verticaal T-profiel
Lengte 3000 mm. Verkrijgbaar in alle kleuren.

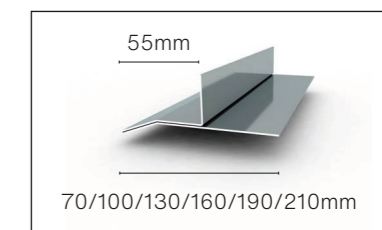

Alu horizontaal raamprofiel
Lengte 3000 mm. Verkrijgbaar in alle kleuren. Toepassing: bovenzijde raamkozijn.

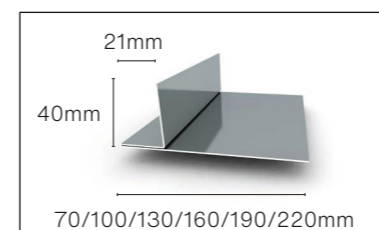

Alu verticaal raamprofiel
Lengte 3000 mm. Verkrijgbaar in alle kleuren. Toepassing: zijkant raamkozijn.

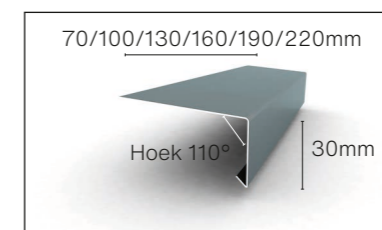

Alu raamdorpelprofiel
Lengte 3000 mm. Verkrijgbaar in alle kleuren. Toepassing: onderzijde raamkozijn.

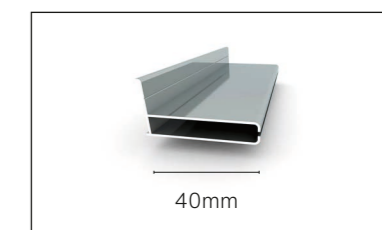

Alu connector 40/20 met 2 mm opening
Lengte 3000 mm. Verkrijgbaar in alle kleuren. Toepassing: koppelstuk voor bovenstaande raamprofielen.

Zie de volgende pagina's voor installatie details

Plaatsen van profielen

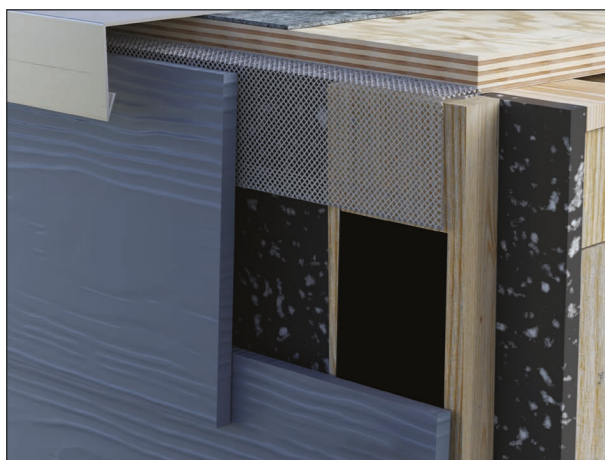

1. Alu ventilatieprofiel

Om achter de Swisspearl Plank een nette en goed geventileerde ruimte te behouden, moet er een ventilatieprofiel worden gebruikt zodat er van onder naar boven lucht kan circuleren achter de gevelplanken en platen. Dit profiel houdt tevens ongedierte en vuil buiten de spouw.

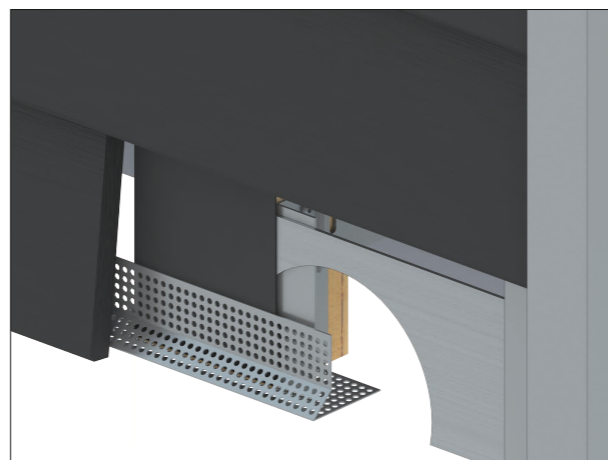

2. Alu ventilatie startprofiel

De onderste plank dient 10 mm onder het startprofiel te worden gemonteerd. Deze plank wordt minimaal 150 mm van de grond gemonteerd en 50 mm van de dakbekleding, balkons en andere horizontale structuren.

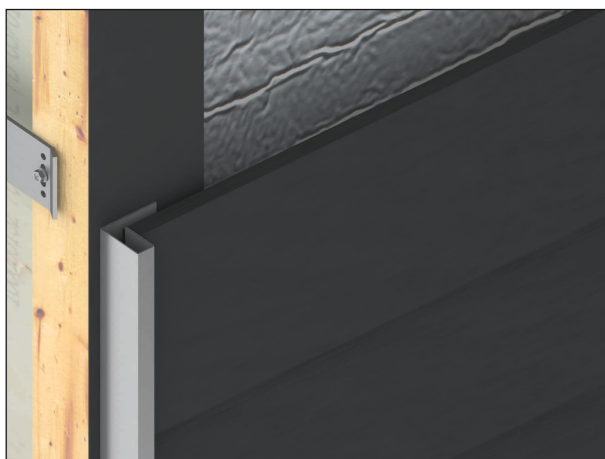

3. Alu eindprofiel

De verticale afwerking tegen een bestaande wand wordt eenvoudig uitgevoerd met een alu eindprofiel. Er moet een minimale vrije ruimte zijn van 5 mm tussen de Plank en het profiel.

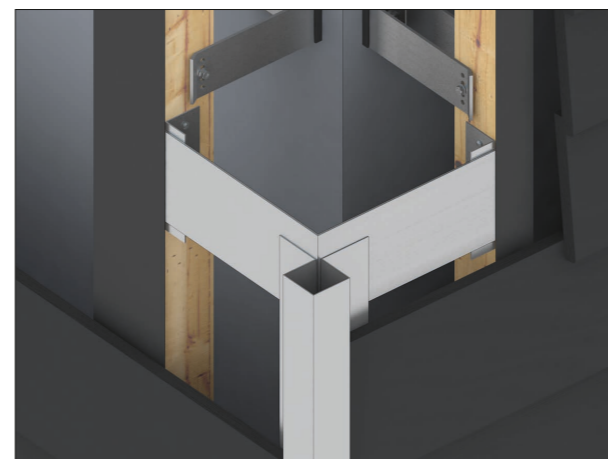

4. Alu buitenhoekprofiel

De afwerking van een hoek wordt uitgevoerd met een alu buitenhoekprofiel. Er moet een minimale vrije ruimte zijn van 5 mm tussen de Plank en het profiel.

Plaatsen van profielen



5. Alu binnenhoekprofiel

De afwerking van een binnenhoek wordt eenvoudig uitgevoerd met een alu binnenhoekprofiel. Er moet zoals bij de buitenhoek en het eindprofiel een minimale vrije ruimte zijn van 5 mm tussen de Plank en het profiel.



6. Alu raamdorpelprofiel

Plaats de Swisspearl Plank niet horizontaal op plaatsen waar water gedurende langere tijd kan blijven staan zoals een raamdorpel. Gebruik hiervoor het alu raamdorpelprofiel. Voor een goede ventilatie moet er minimaal 10 mm netto afstand worden gehouden met de Plank dat eronder wordt bevestigd. Voor raamdorpels die langer dan 3 meter zijn, moet er een overlap zijn van 25 mm en wordt de overlap waterdicht gemaakt. Indien een verticaal raamprofiel wordt gebruikt links of rechts van het raamdorpelprofiel, moet er een opkantje van min 25 mm worden gevouwen in het raamdorpelprofiel.



7. Alu verticaal raamprofiel

De afwerking rond de vensters en deuren wordt uitgevoerd met een alu verticaal raamprofiel. Er moet een minimale vrije ruimte zijn van 5 mm tussen de Plank en het profiel.

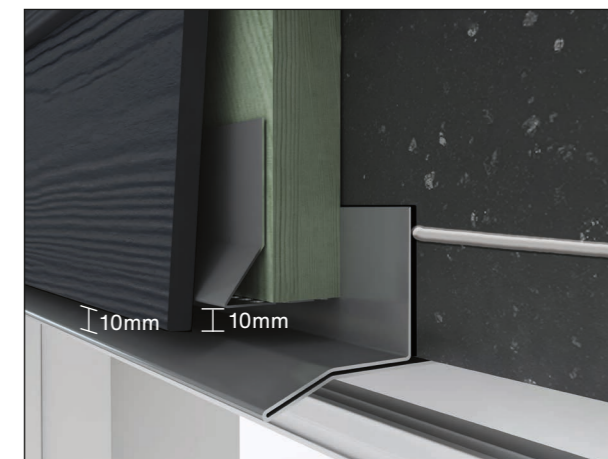

8. Alu horizontaal raamprofiel

De afwerking boven de vensters en deuren wordt uitgevoerd met een alu horizontaal raamprofiel. Er moet een minimale vrije ruimte zijn van 10 mm tussen de Plank en het profiel, waardoor het water afgevoerd kan worden. We raden aan om als dampscherm Swisspearl Windstopper te gebruiken en het profiel af te werken met een hoogwaardige afdichtingskit voor buitengebruik.

Plaatsen van profielen

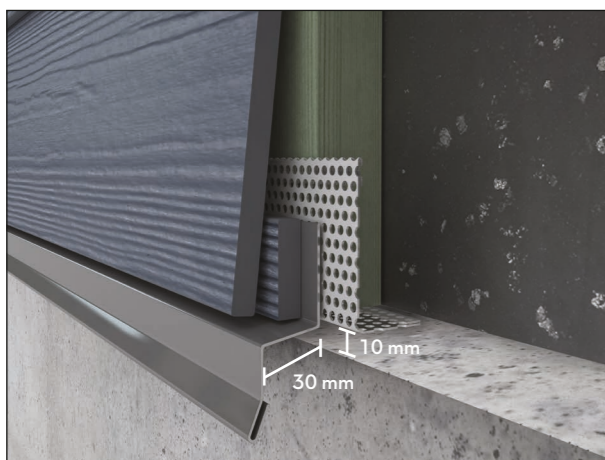

9. Alu waterslagprofiel

Er moet een alu waterslagprofiel worden gebruikt daar waar het water bij voorkeur niet terechtkomt op de verticale dorpel eronder. Om de Swisspearl Plank gelijk met het de voorkant van het profiel te krijgen, moet er een plank-strip worden gesneden en achter de onderste plank worden gemonteerd. Voor een goede ventilatie moet er minimaal 10 mm afstand worden gehouden tussen ventilatieprofiel/waterslagprofiel en de dorpel eronder. Voorzie een ventilatieopening van 30 mm tussen voorkant waterslagprofiel en dorpel.



10. Alu verticaal T-profiel

Mooie verticale afwerklijnen voor stootnaden kunnen worden verkregen met een Swisspearl verticaal T-profiel. Er moet een minimale vrije ruimte van 5 mm tussen de planken en het profiel worden gehanteerd. Er mag een extra afdichtingskit gebruikt worden tussen profiel en Planken.

Opslag en behandeling



Swisspearl producten worden geleverd met een plastic transporthoes. Als ze onbeschadigd is, biedt de plastic hoes een goede bescherming tegen stof en tegen alle weersomstandigheden tijdens het vervoer. Bewaar Swisspearl producten altijd op een vlakke en droge ondergrond.



Er mogen maximaal 8 pallets met Swisspearl Plank op elkaar worden gestapeld. Zorg ervoor dat ze goed gepositioneerd zijn zodat ze stevig en stabiel staan.

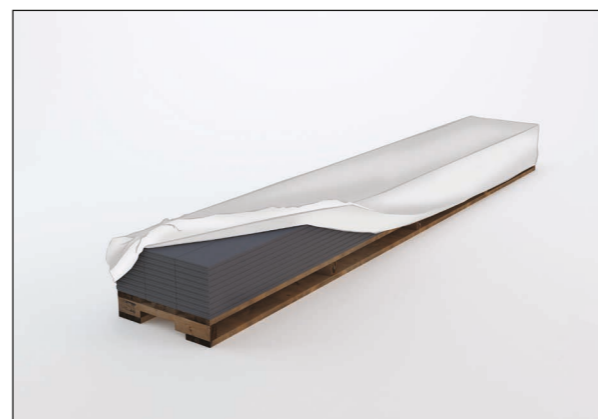

Om mogelijke kalkaanslag op het oppervlak van het product te vermijden, moet de kunststof verpakking direct na levering op de bouwplaats worden verwijderd. Voorzie dekzeil.

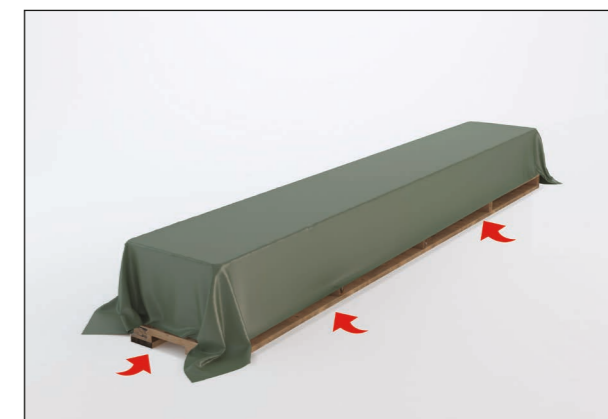

Bewaar de materialen onder een droog en goed geventileerd dekzeil. Als het product vochtig wordt, zet de planken op de kopse kant om sneller te drogen. Installeer nooit natte of vochtige producten.



Als de Swisspearl-producten langer dan 2 weken ter plaatse worden opgeslagen, moeten de pallets onder een dak worden bewaard om ze droog te houden en een goede ventilatie te waarborgen.

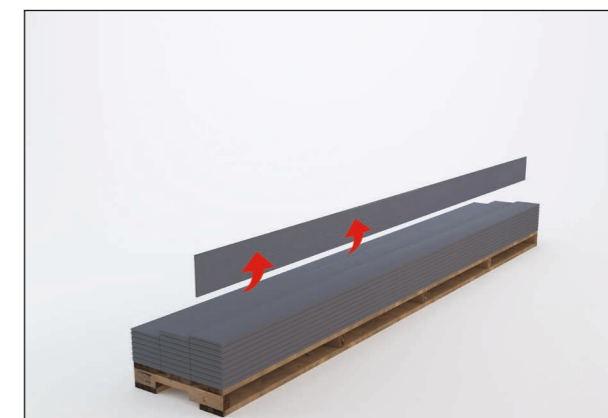

Sleep geen producten van de pallet aangezien dit blijvende krassen kan veroorzaken. Draai de plank op haar zijkant als je deze van de pallet wil nemen. Zo zal de plank ook niet breken.

Verzagen en afdichten

Bij het verzagen van vezelcement ontstaat er stof. Deze stof kan kristallijn-silica bevatten, wat een gezondheids-risico kan inhouden. Om een goede ventilatie te garanderen, moet er altijd buiten worden gewerkt en zaaggereedschap worden gebruikt dat zo min mogelijk stof veroorzaakt. Of gebruik een zaagmachine met een Swisspearl cirkelzaag voor vezelcement en een HEPA-filtervacuümaansluiting om blootstelling aan stof te verminderen. Gebruik nooit water bij het verzagen.

Bij slechte ventilatie moet u een wegwerp beschermingsmasker of masker met luchtzuiverend patroon gebruiken met klasse P2-filter (Europese EN 143 norm). Verzaag Swisspearl Plank met een polykristallijne diamant zaagblad. Swisspearl raadt het Swisspearl cirkelzaagblad voor vezelcement aan. Voor een niet geventileerd en stofvrije omgeving, raden we de mechanische Swisspearl Snijschaar aan.

Bij het maken van uitsnedes raden we het gebruik van een decoupeerzaag met een carbide-gecoate zaag voor vezelcement aan.

Zaag met een handcirkelzaag steeds langs de achterzijde voor een mooie zaagsnede. Verwijder de beschermfolie niet totdat het product is bevestigd op het frame. Verwijder het stof na installatie met water om rondvliegende stofdeeltjes in de lucht en inademing te vermijden.

Alle zaagsnedes die ter plekke worden uitgevoerd (in planken, randen), moeten opnieuw afgedicht worden met 100% acryl latexverf voordat ze geïnstalleerd worden. Gebruik hiervoor de Swisspearl Plank Acrylverf.

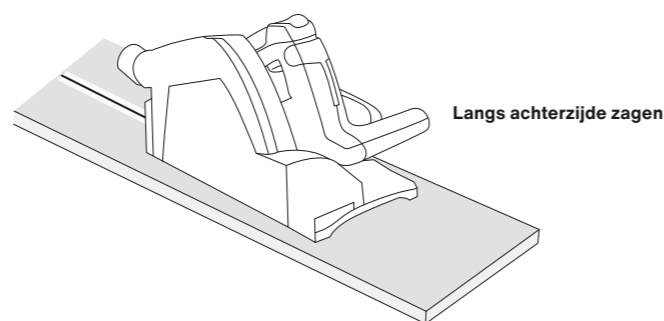
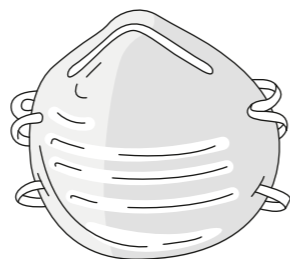

Achterstructuur en ventilatie

Swisspearl raadt aan om de Swisspearl Plank op een recht frame te installeren – alle afwijkingen in achterstructuur zullen zichtbaar zijn aan de voorzijde na afwerking.

Er moet minimaal 150 mm vrije ruimte zijn tussen de grond en de onderzijde van de Swisspearl Plank.

De vrije ruimte tussen de bovenste plank en de onderkant dakbekleding moet minimaal 100 cm²/m1 netto zijn.

Swisspearl Plank kunnen samen met een Swisspearl Windstopper worden geïnstalleerd. Het is belangrijk dat er lucht vrij kan stromen in de spouw achter de Plank. Behoudt een minimale afstand van 20 mm achter het product en een minimale ventilatie van 100 cm²/m1 netto aan de bovenzijde en onderzijde van de gevelbekleding.

Er moet minimaal 5 mm vrije ruimte (verticaal) en 10 mm vrije ruimte (horizontaal) zijn tussen vensters/deuren/frames/metalen randen en andere bouw-materialen, zodat uitzetting van de structuur mogelijk is en er voldoende ventilatie mogelijk is.

Om een onbehandelde houten achterstructuur te beschermen is het noodzakelijk Swisspearl EPDM 45/95 mm te gebruiken om waterinsijpeling te vermijden.

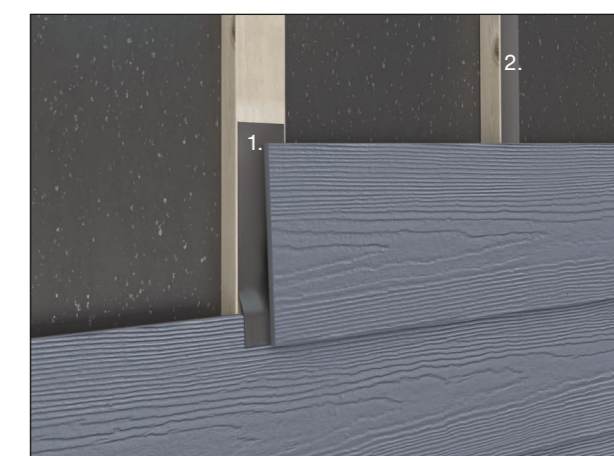
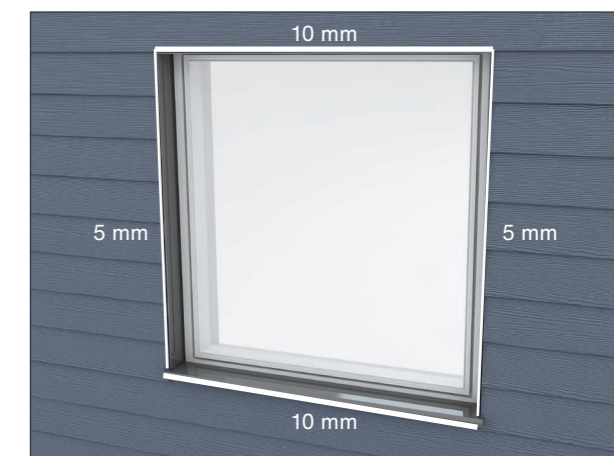
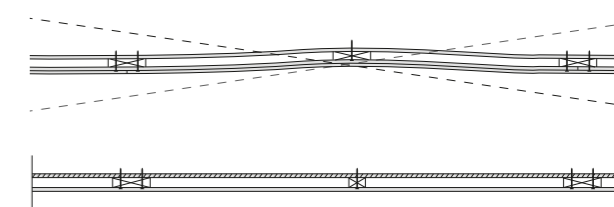

Montage-opties

1. Bevestig een strip van ongeveer 200 mm Swisspearl EPDM 45/95 mm op de lat die gecentreerd boven de stootnaad ligt en laat deze 20 mm uitsteken over de plank eronder.

2. Bevestig Swisspearl EPDM 45/95 mm op de lat in de volle lengte. Gebruik Swisspearl EPDM 45 voor de middenlatten en Swisspearl EPDM 95 op de latten bij de stootnaden.

Bevestiging

Houten latten		
Horizontaal potdekselen	Verticaal alternerend	Nagelen Swisspearl Plank
Zelfborende houtschroef	Zelfborende houtschroef	Ringnagels
SCR-W 4,2 x 45 mm - blank RVS A2	SCR-W 4,2 x 45 mm - Verkrijgbaar in alle kleuren	2,9 x 40 mm op band 2,9 x 50 mm op band Verkrijgbaar op kleur en in blank RVS

Op hout

De nagels moeten minimaal 30 mm in de houten achterstructuur zitten.
 Bij gebruik van schroeven moeten deze minimaal 20 mm in de houten achterstructuur zitten.
 Bij gebruik van schroeven die niet worden aanbevolen door Swisspearl, moet u controleren of de schroeven meer dan 20 mm in het frame moeten worden geplaatst om een laterale belasting te kunnen weerstaan. Alle nagels en schroeven moeten gemaakt zijn van roestvrijstaal of dubbel verzinkt zijn.

Op staal

Bij gebruik van metalen achterstructuur, moeten de Swisspearl schroeven minimaal 7 mm in de achterstructuur zitten.

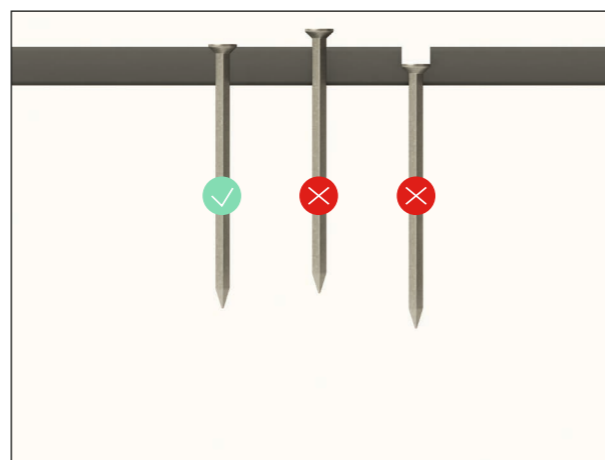

Het bevestigingsmateriaal moet gelijk met het oppervlak van de plank liggen. Geen verzinkboren gebruiken.

Afstanden

1. Voor een blinde bevestiging moeten alle bevestigingsmaterialen op 25 mm van de bovenrand worden geplaatst.
2. Voor een zichtbare bevestiging mogen ze niet dichterbij dan 20 mm van de andere randen of plankhoeken zitten.
3. Het bevestigingsmateriaal mag nooit dichterbij dan 16 mm van de houten latranden zitten.
4. Monteer de planken met de stootnaden zonder druk tegen elkaar om kromtrekken te voorkomen.

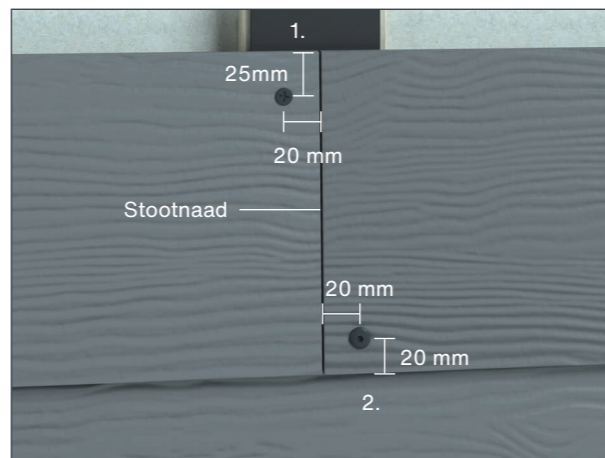

Installatiemethoden

Swisspearl Plank horizontaal

- Installatie van Swisspearl Plank op hout of staal
1. Swisspearl Windstopper of gelijkwaardig dampscherm
 2. Houten CLS/SLS latten of geventileerd omega-profiel 70/120 mm
 3. Swisspearl Plank

Latten min. 28 mm dikte:: Een afstand van 20 mm is vereist voor de ventilatie.
 Minimale breedte: Voor de middenlatten 45 mm
 Minimale breedte: Voor stootnaadlatten 75 mm
 Maximale afstand tussen de latten: 600 mm

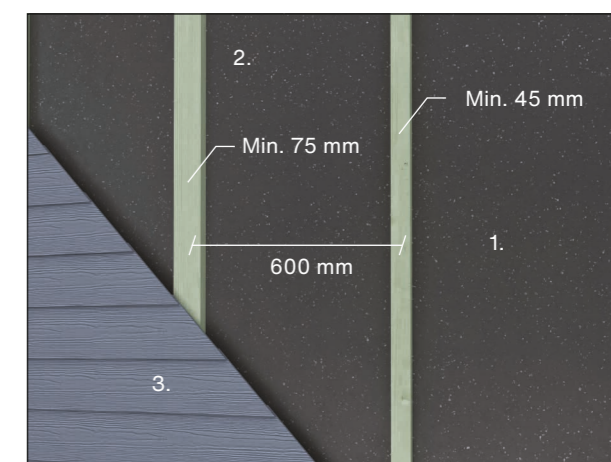

Start het bevestigen van Swisspearl Plank altijd vanaf de onderzijde van de muur. Plaats de onderkant van de eerste Plank op 1 cm onder het alu ventilatie startprofiel of alu ventilatieprofiel.
 Gebruik 30 mm overlapping bij elke 180 mm plank, door een markering aan te brengen op de CLS/SLS elke 150 mm naar boven toe.
 Iedere plank dient apart vastgenageld te worden en nagel nooit door beide planken tegelijk.

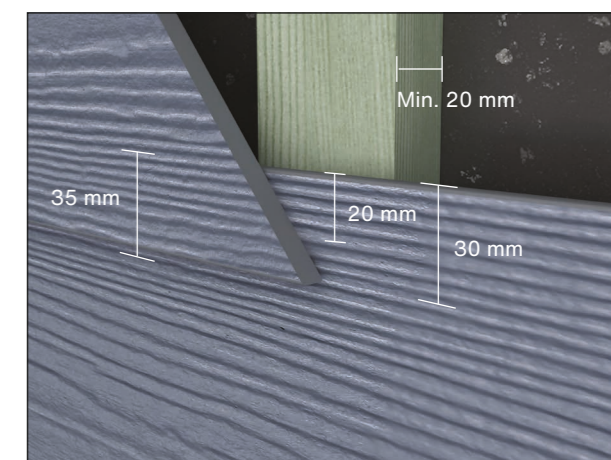

Voor een snelle, eenvoudige maar exacte installatie raden we het gebruik aan van een Swisspearl Gecko-set aan. De Gecko-klemmen zorgen voor de perfecte overlap. Door een Gecko-klem op elk uiteinde van een plank te klemmen kan één persoon een volledige Swisspearl Plank bevestigen. Dit resulteert in een grote winst in installatietijd.

Let op! De Gecko's laten geen krassen of markeringen achter op de gekleurde Swisspearl Plank.



Installatiemethoden

Swisspearl Plank verticale installatie

Swisspearl Plank op metalen achterstructuur

1. Swisspearl Windstopper of gelijkwaardig product
2. Horizontaal geventileerd omega-profiel 70/120 mm
3. Swisspearl Plank

Maximale afstand tussen de latten: 600 mm.

Aan de onderzijde van de wand moet een geventileerd U-profiel worden geplaatst. Behalve dat het een bevestigingspunt is, biedt het geventileerd U-profiel ook ventilatie voor de constructie. Dit profiel kan ook worden gebruikt rond vensters en deuren.

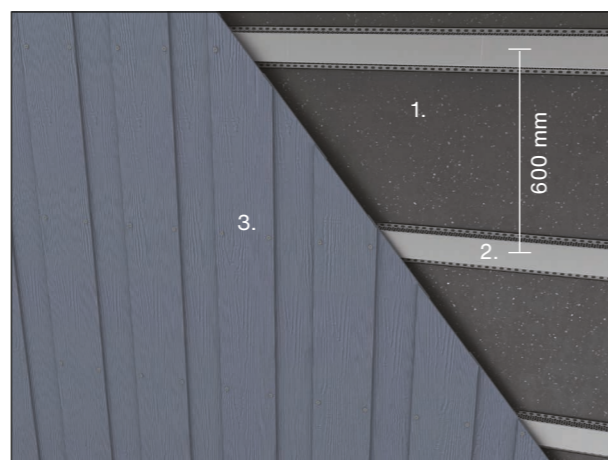

Swisspearl Plank op houten achterstructuur

1. Swisspearl Windstopper of gelijkwaardig product
2. Verticale latten min 20 mm dikte,
3. Horizontale CLS/SLS lat 38 x 56 mm.
4. Swisspearl Plank

Maximale h.o.h. afstand tussen verticale latten: 1000 mm.
Maximale h.o.h. afstand tussen de horizontale latten: 600 mm.

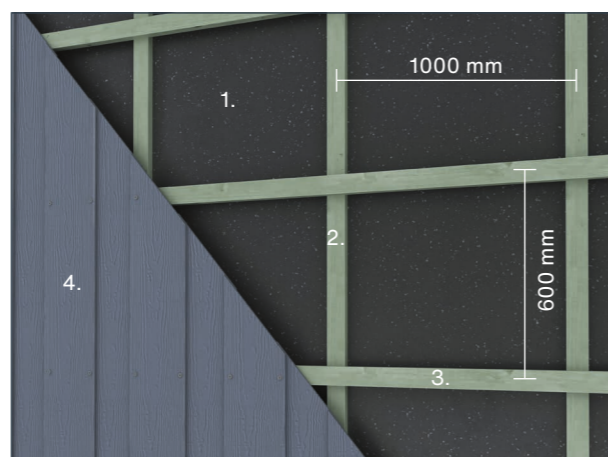

Verticale installatie met zichtbare bevestiging op stalen of houten achterconstructie

Deze plaatsing wordt uitgevoerd met een overlap van ten minste 30 mm. De onderliggende plank wordt bevestigd met nagels of schroeven en de bovenste plank met de zelfboerende houtschroeven 4,2 x 45 mm op houten latten. Het bevestigingsmateriaal wordt minimaal 20 mm van de rand en 20 mm van de bovenste of onderste hoek geplaatst.

Centerafstand h.o.h.

Achterliggende Swisspearl planken: 300 mm
Voorliggende Swisspearl planken: 300 mm



Voor zichtbare bevestiging op houten latten worden Swisspearl gevelschroeven aangeraden.

Installatiemethoden

Swisspearl Plank gebruikt als boeiboorden.

Swisspearl Plank kan worden gebruikt als boeiboord.

Worden geïnstalleerd met Swisspearl gevelschroeven.

De boeiboord kan worden geïnstalleerd op 19 mm waterbestendige bouwplaten om deze recht te houden.

Maximale breedte van Swisspearl Plank zonder ventilatie is 400 mm. Bovenrand van de boeiboord zonder ventilatie moet bovenaan worden voorzien van een randprofiel om waterinsijpeling te vermijden.

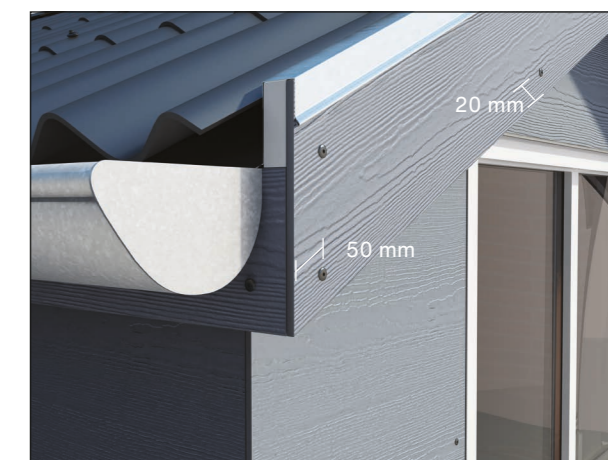

Maximale afstand tussen de latten van de achterconstructie: 400 mm

Tussen gevel en overstek dient er een ventilatieopening te worden voorzien van 10 mm.

Tussen bovenkant boeiboord en het dakrandprofiel moet ook een ventilatieopening van 10 mm worden voorzien.

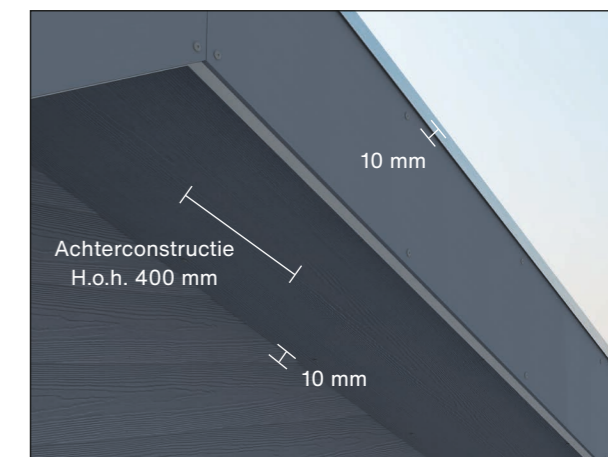

Swisspearl gebruikt als afwerking voor dakkapellen.

Zie pag. 17 voor meer informatie over de bevestiging en subconstructies.

Bij het plaatsen van Swisspearl Plank op dakkapellen, verget dan niet om bovenaan en onderaan een opening van min. 100 cm²/m¹ netto langs de rand te behouden voor een goed geventileerde constructie. Zie gevelprincipe pag. 13.

Alle nieuwe zaagranden van de Swisspearl Plank moeten vóór plaatsing afgedicht worden met de Swisspearl 100% acryl latexverf.



Na de plaatsing

Jaarlijkse controle

Normaalgesproken vergen Swisspearl gevelpanelen minimaal onderhoud. Weer en wind kunnen het uiterlijk van de gevel wel beïnvloeden. Daarom is het verstandig de ventilatieopeningen, voegen en accessoires jaarlijks te controleren. Door eventuele schade op te sporen en te herstellen, verlengt u de levensduur van de gevel.

Reiniging

Swisspearl gevelpanelen kunnen gereinigd worden met koud of lauw water, indien nodig met toevoeging van een mild schoonmaakproduct dat geen oplosmiddelen bevat. Begin altijd aan de onderzijde en werk in duidelijk afgebakende zones. Spoel met veel zuiver water tot de gevel perfect schoon is. Vóór de volledige reiniging is het raadzaam de gekozen reinigingsmethode op een kleinere oppervlakte te testen om na te gaan of ze werkt en of ze het paneeloppervlak niet beschadigt.

Hogedrukreiniging

Waarschuwing! Hogedrukreiniging is een ruwe behandeling voor een gevel in vezelcement. Overdreven of foutief gebruik van een hogedrukreiniger kan beschadiging van het oppervlak veroorzaken. Daarom wordt hogedrukreiniging niet aanbevolen.

Mos en algen

Mos en algen kunnen verwijderd worden met in de handel verkrijgbare producten. Let erop dat het reinigingsmiddel het oppervlak van de Swisspearl gevelpanelen niet beschadigt. Vraag de leverancier van uw reinigingsmiddel of het product compatibel is en breng het aan volgens de instructies van de leverancier. Het is raadzaam vooraf een test uit te voeren op een klein, weinig zichtbaar oppervlak om na te gaan of het reinigingsmiddel geen effect heeft op de kleur van de Swisspearl gevelpanelen.

Uitbloeiing

Uitbloeiing is een natuurlijke, witte, poederachtige afzetting op bouwmaterialen op basis van cement (inclusief bakstenen, cementpleister, voegmortel en vezelcement). Dit is het resultaat van een proces waarbij vocht zoutkristallen naar het oppervlak brengt, vervolgens verdampt en ten slotte een krijtachtige stof achterlaat. Deze uitslag komt voor wanneer de volgende drie voorwaarden allemaal vervuld zijn.

1. Er bevinden zich in water oplosbare zouten in het bouw materiaal.
2. Er is voldoende vocht om de zouten in een oplosbare oplossing om te zetten.
3. Er is een weg waarlangs de oplosbare zouten aan de oppervlakte kunnen komen.

Uitbloeiing kan ook op waterinsijpeling achter de gevel wijzen. Controleer of alle openingen goed afgedekt zijn en of er geen water binnendringt door te diep geplaatste bevestigingsmiddelen. Hoewel de uitslag tot op zekere hoogte spontaan kan verweren, is het raadzaam stappen te ondernemen om deze te behandelen. Uitbloeiing kan verwijderd worden met witte keukenazijn en water. In de meeste gevallen werken de zoals hieronder beschreven stappen 1 tot 3 goed. Ga naar stap 4 als er te veel afzetting door uitbloeiing aanwezig is.

Volg voor een optimaal resultaat onderstaande reinigingsinstructies:

1. Dek zones af die niet gereinigd moeten worden. Spoel alle planten en vegetatie rond de gevel met water vóór en na het gebruik van de witte azijn.
2. Bestrijk het volledige oppervlak met veel keukenazijn. Laat de oplossing 10 minuten inwerken op het oppervlak.
3. Spoel het behandelde oppervlak grondig van boven naar beneden met water en laat het aan de lucht drogen.
4. Voor bijzonder hardnekkige uitbloeiing: Gebruik een 10% azijnzuuroplossing en breng ze met een katoenen doek op de aangetaste zone aan. Het is mogelijk dat u licht moet schrobben met de katoenen doek. Spoel na ongeveer 20 seconden met water.

Verf en toepassing

Alle randen van Swisspearl Plank zijn in de fabriek afgedicht. Bij het uitvoeren van elk type zaagwerk, moeten de randen opnieuw geschilderd worden met de 100% acryl latexverf van Swisspearl. Indien deze niet voor handen is, gebruik alleen acryl latexverf van de allerbeste kwaliteit voor gebruik buitenshuis. Controleer de compatibiliteit van uw verf met vezelcement bij uw verfleverancier. Wij raden steeds de Swisspearl 100% acryl latexverf aan.

De Swisspearl Plank moet kunnen ademen. De achterzijde van deze producten niet gronden, verven of kleuren.

OPMERKING: Gebruik nooit verf op oliebasis op Swisspearl planken of randen. De verf nooit aanbrengen in direct zonlicht. De omgevingstemperatuur moet bij het aanbrengen van de verf boven de 10° Celsius liggen en het oppervlak moet 100% schoon en droog zijn.

Gezondheid en veiligheid

Zoals voor alle bouwmaterialen moeten voorzorgsmaatregelen worden genomen en moeten de lokale wetten en voorschriften worden nageleefd.

Zagen en boren

Bij het zagen, schuren of boren komt stof van de vezelcementplaten vrij. Dat stof wordt gekarakteriseerd als mineraal stof. Het inademen van grote hoeveelheden kan irritatie van de luchtwegen veroorzaken. Het stof kan ook de ogen of de huid irriteren. Daarom raadt Swisspearl altijd aan persoonlijke beschermingsmiddelen (veiligheidsbril, veiligheidspak en ademhalingsmasker met P2-markering) te gebruiken en de plaatselijke voorschriften te volgen.

Zorg bij het zagen van Swisspearl gevelpanelen voor voldoende ventilatie.

Als de panelen binnen gezaagd worden, kan het nodig zijn een afzuigsysteem of een aan de zaagmachine bevestigde vacuümaansluiting met HEPA-filter te gebruiken. Ook om buiten te zagen, moet u een stofzuiger met HEPA-filter aan de zaagmachine bevestigen. Indien de ventilatie niet voldoende is om de blootstelling te beperken, draag dan een wegwerpmasker of een masker voorzien van een filter met klasse P2 die lucht zuivert (Europese norm EN 143).

Swisspearl gevelpanelen tillen

Gebruik bij het optillen van Swisspearl gevelpanelen geschikte methoden om veilig te werken en beschadiging van de panelen te vermijden. Til het gevelpaneel altijd bij de kortste kant op om het te heffen of te verplaatsen. Bij verkeerde behandeling kan het paneel breken. Neem bij manueel optillen de lokale voorschriften in acht. Gebruik voor grote panelen indien mogelijk mechanisch hef materiaal. Als dit hef materiaal zuigkracht gebruikt, is het belangrijk die kracht of druk niet te hoog in te stellen om beschadiging van het oppervlak of blijvende vlekken te voorkomen.

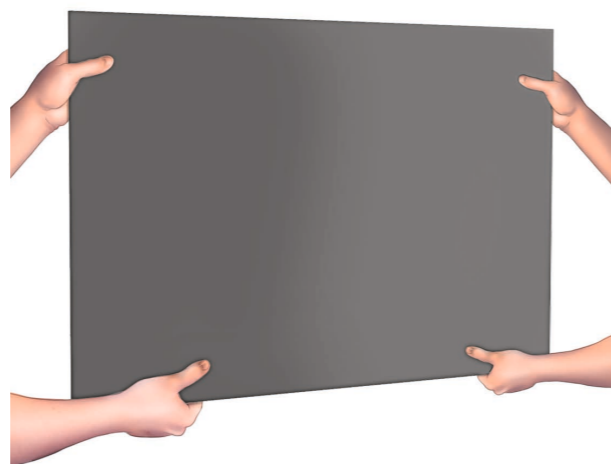
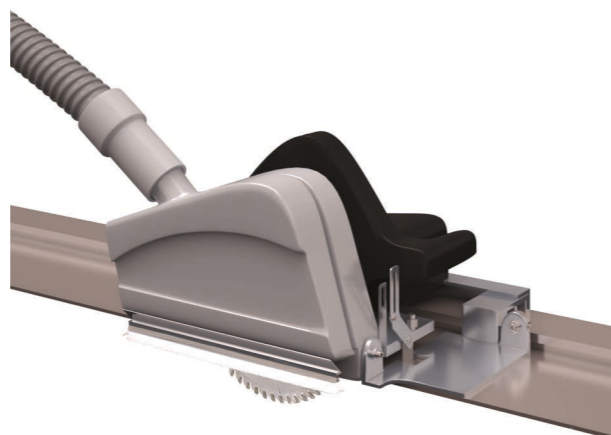



Swisspearl Nederland B.V.

Vonderweg 7
7468 DC ENTER
Nederland
T: +31 (0)85 489 07 10
F: +31 (0)85 489 07 19
info@nl.swisspearl.com

swisspearl.com